

Varenummer: 432000120

Beskrivelse: Rota-fix spændelement A 120x165
Stål

Note: Kort byggeform. Ikke selvcentrerende. Ingen aksial forskydning af nav ved montage.

Mål

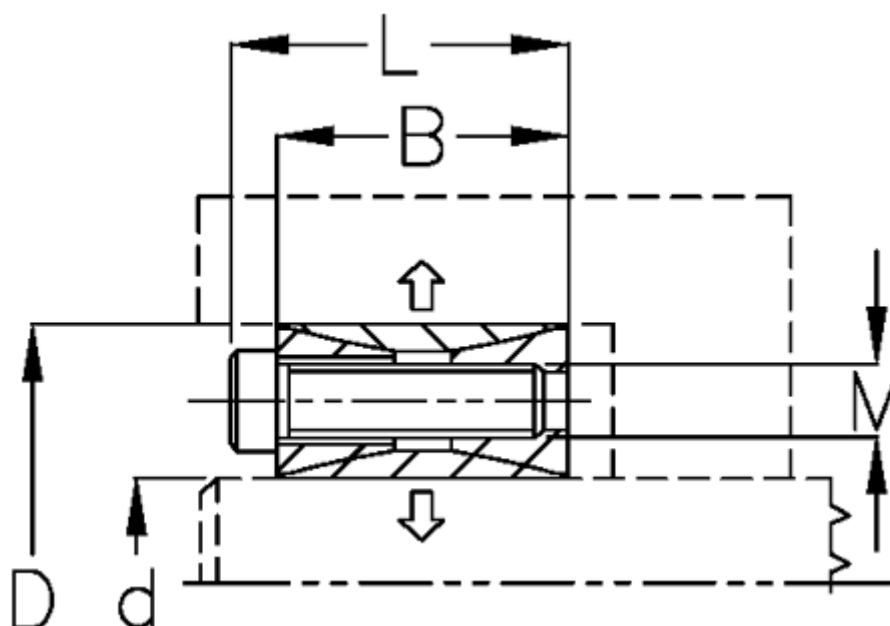

B mm	= 32
d H8 mm	= 120165
D mm	= 165
F kN aksialkraft	= 247.0
L mm	= 44
M mm	= M12
Overfladeruhed	= R? ? 3.2 μ m
P N/mm ² fladetryk på aksel/nav	= 153

T Nm drejningsmoment	= 14800
Tolerance	= Aksel k11-h11, Nav M
Ts Nm boltetilspændingsmoment	= 135.0